

CU-CNC (CNC-Fräsmaschine)

# CU-CNC

# Chassis

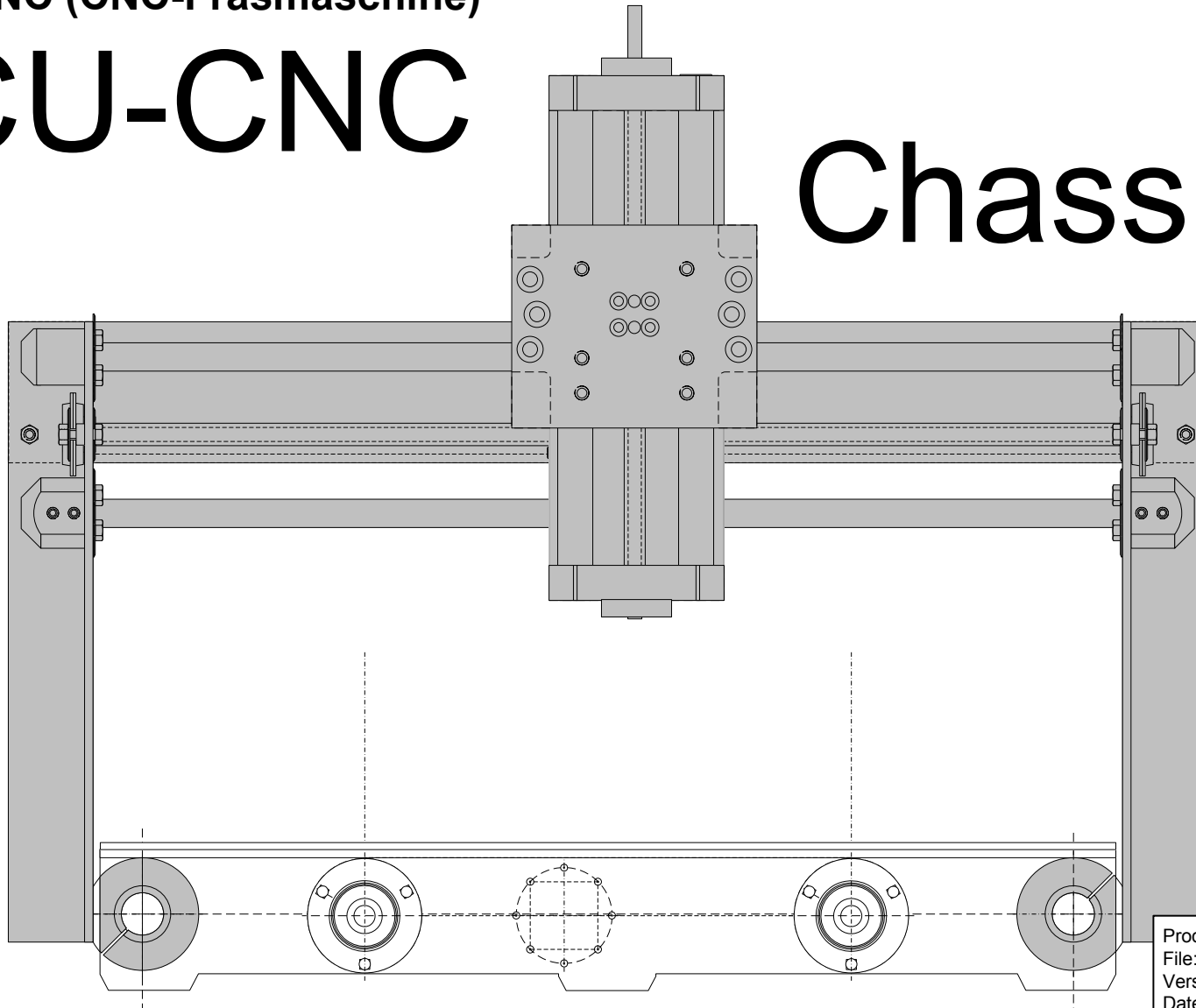

Sollte in diesem Plan oder in dessen begleitenden Dokumenten noch der ein oder andere Fehler drin stecken, so bitte ich um Nachsicht und Hinweise per Mail an [christian@ulrichc.de](mailto:christian@ulrichc.de).

Änderungen und Ergänzungen dieses Dokuments sind im Downloadbereich bei <http://www.ulrichc.de/> an der Versionsnummer erkennbar!

Product:CU-CNC  
File: Chassis  
Version: 1  
Date: 30.11.2009  
Last Modify: -

**UlrichC**  
© 2009 Christian Ulrich  
All rights reserved

UlrichC.DE  
INTERNET: <http://www.ulrichc.de/>  
E-MAIL : [info@ulrichc.de](mailto:info@ulrichc.de)

# Grundplatte GP1

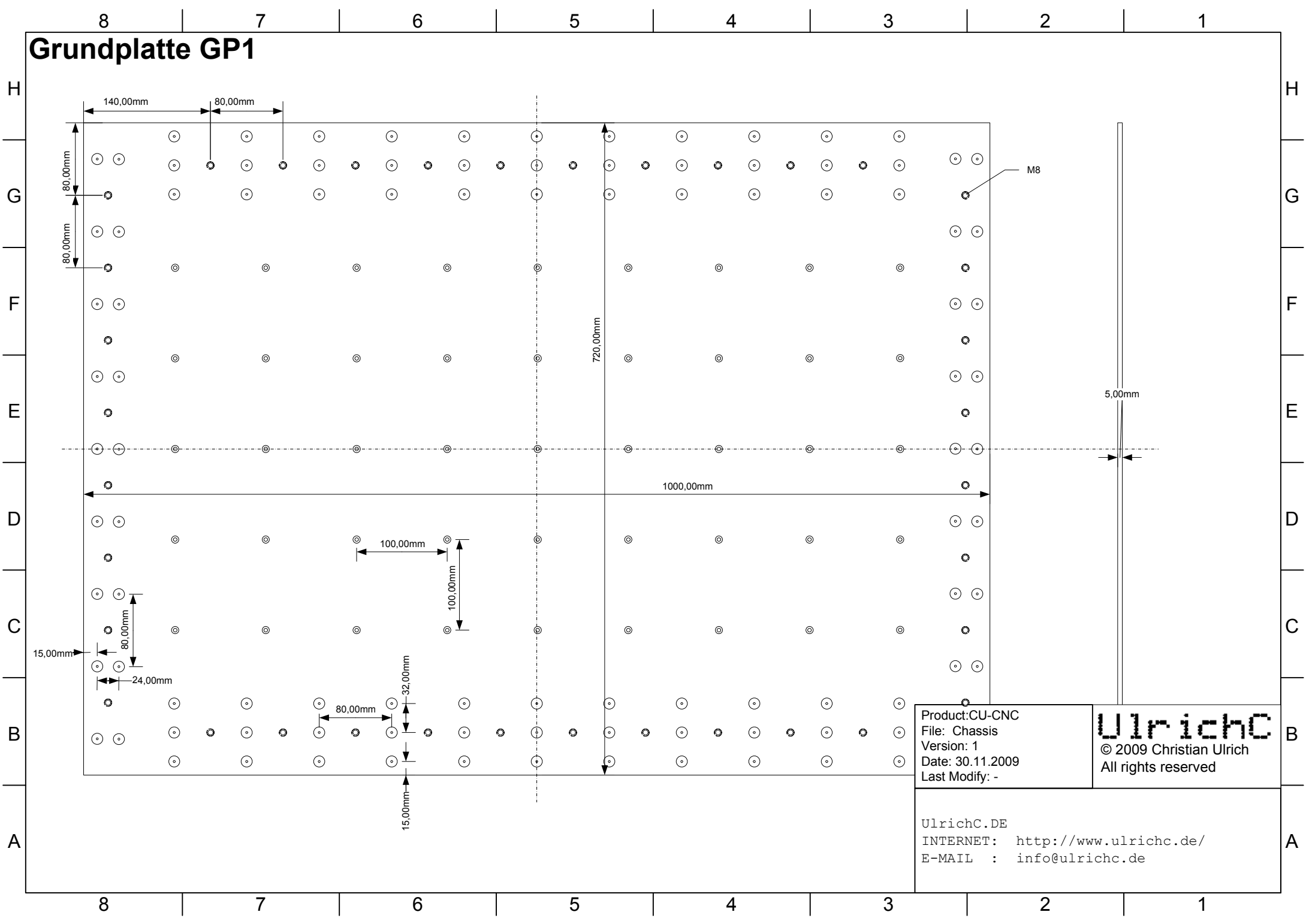

Product: CU-CNC  
 File: Chassis  
 Version: 1  
 Date: 30.11.2009  
 Last Modify: -

**UlrichC**  
 © 2009 Christian Ulrich  
 All rights reserved

UlrichC.DE  
 INTERNET: <http://www.ulrichc.de/>  
 E-MAIL : [info@ulrichc.de](mailto:info@ulrichc.de)

# Dämmplatte DP1

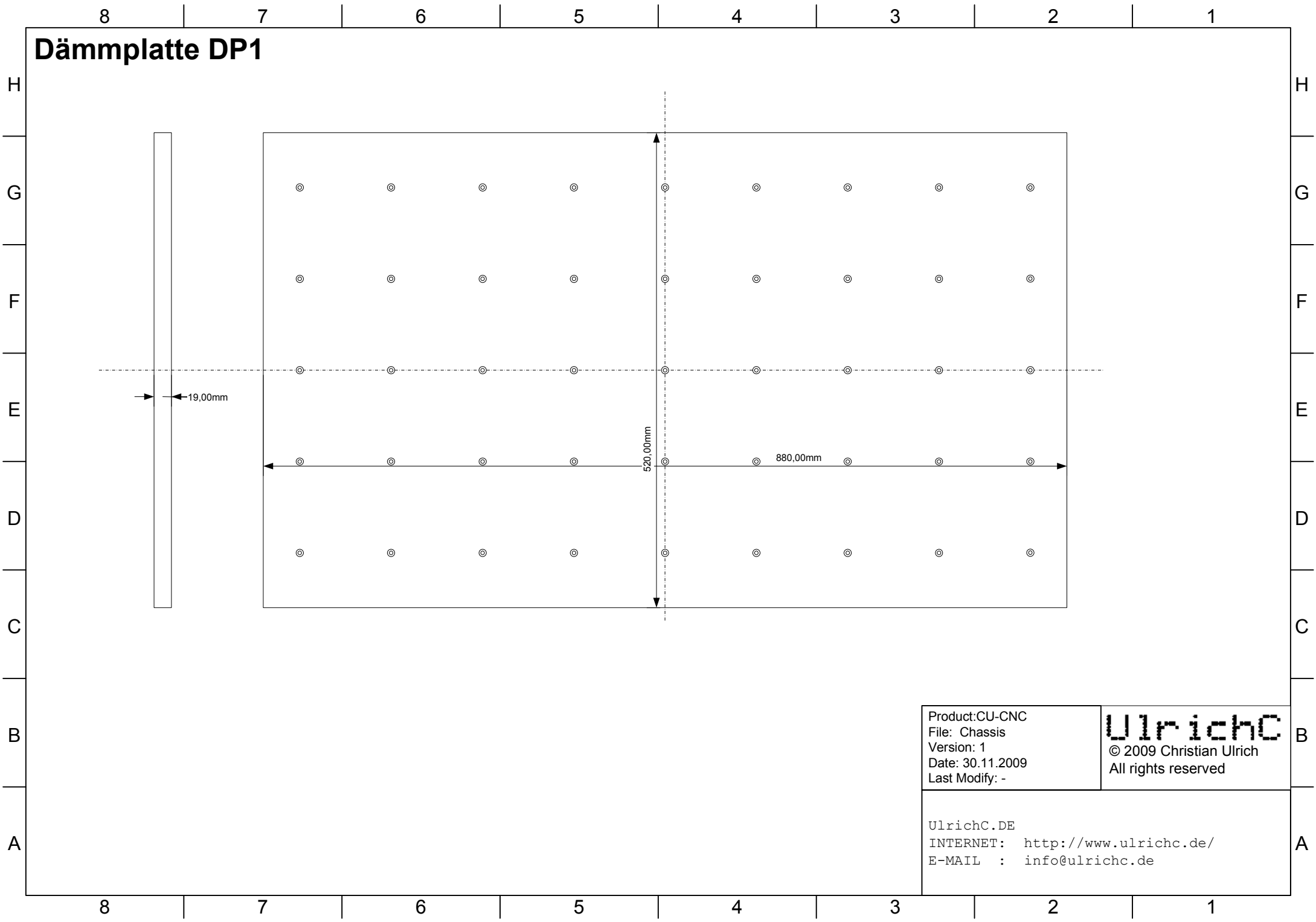

Product:CU-CNC  
File: Chassis  
Version: 1  
Date: 30.11.2009  
Last Modify: -

**UlrichC**  
© 2009 Christian Ulrich  
All rights reserved

UlrichC.DE  
INTERNET: <http://www.ulrichc.de/>  
E-MAIL : [info@ulrichc.de](mailto:info@ulrichc.de)

# Fundamentträger 1

## Längsträger LT1

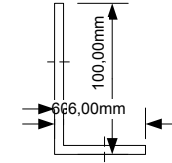
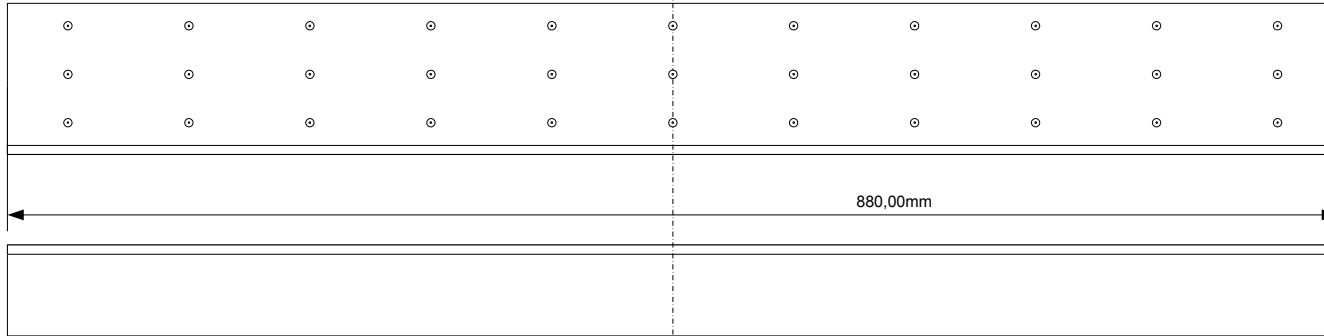

Product:CU-CNC  
File: Chassis  
Version: 1  
Date: 30.11.2009  
Last Modify: -

**UlrichC**  
© 2009 Christian Ulrich  
All rights reserved

UlrichC.DE  
INTERNET: <http://www.ulrichc.de/>  
E-MAIL : [info@ulrichc.de](mailto:info@ulrichc.de)

# Fundamentträger 2

## Querträger QT1

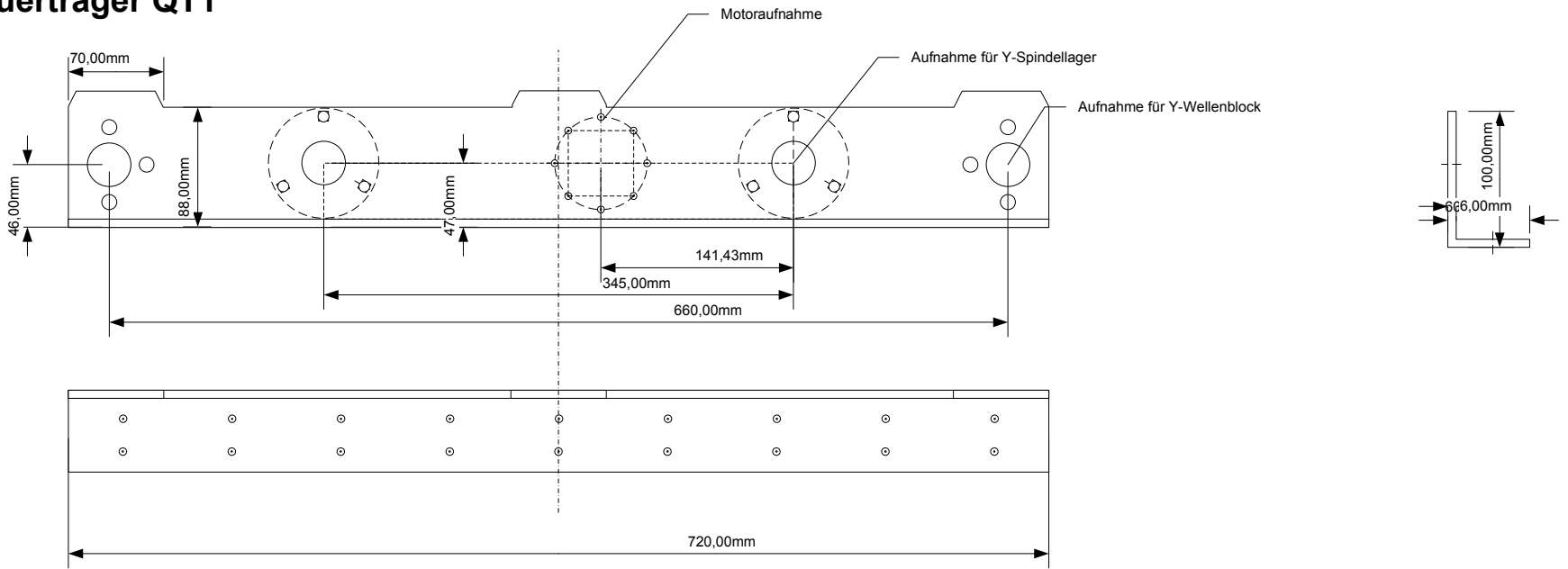

Product:CU-CNC  
File: Chassis  
Version: 1  
Date: 30.11.2009  
Last Modify: -

**UlrichC**  
© 2009 Christian Ulrich  
All rights reserved

UlrichC.DE  
INTERNET: <http://www.ulrichc.de/>  
E-MAIL : [info@ulrichc.de](mailto:info@ulrichc.de)

# Fundament-Montage-Skizze

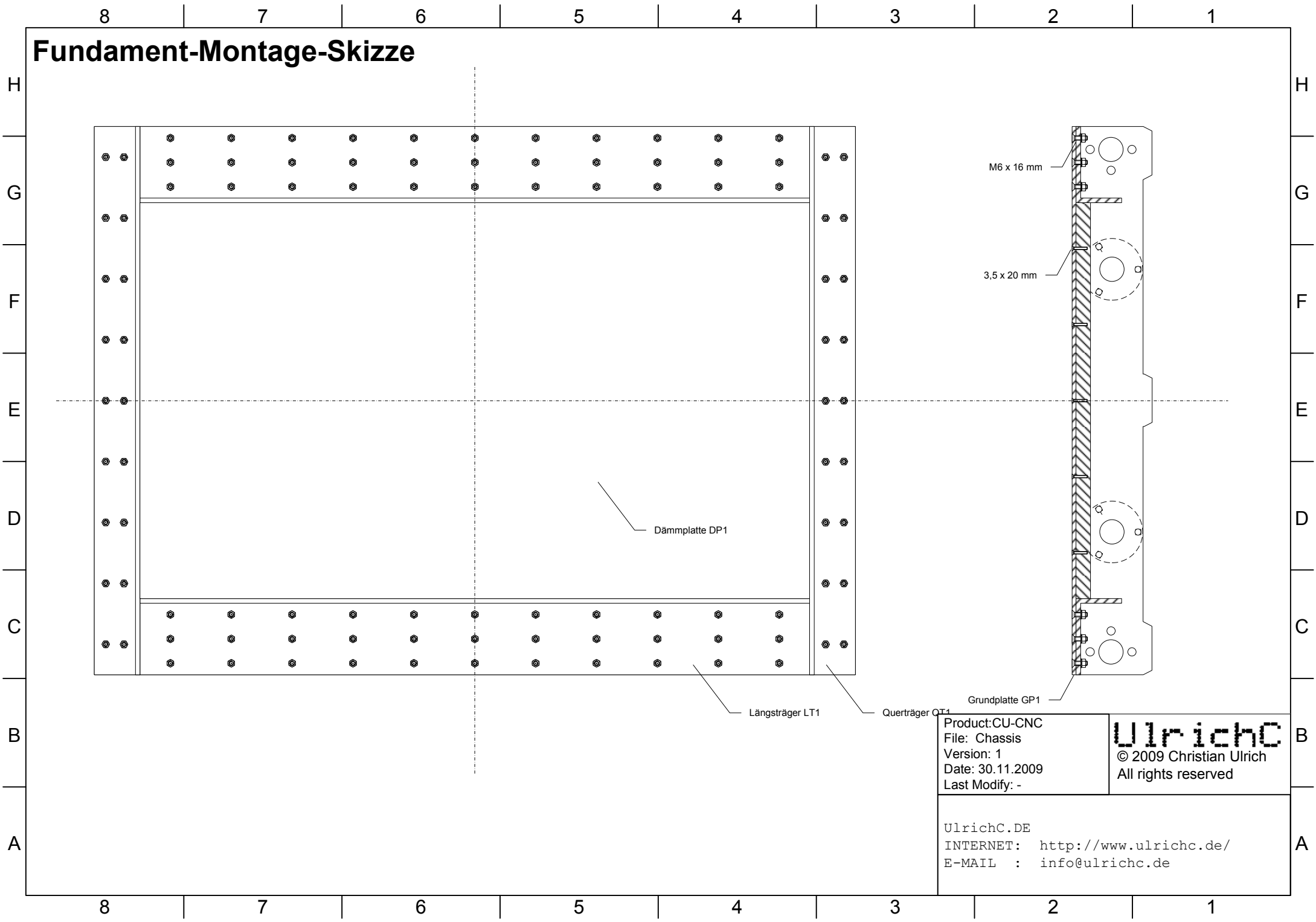

Product: CU-CNC  
 File: Chassis  
 Version: 1  
 Date: 30.11.2009  
 Last Modify: -

**UlrichC**  
 © 2009 Christian Ulrich  
 All rights reserved

UlrichC.DE  
 INTERNET: <http://www.ulrichc.de/>  
 E-MAIL : [info@ulrichc.de](mailto:info@ulrichc.de)

# Fundament-FüÙe

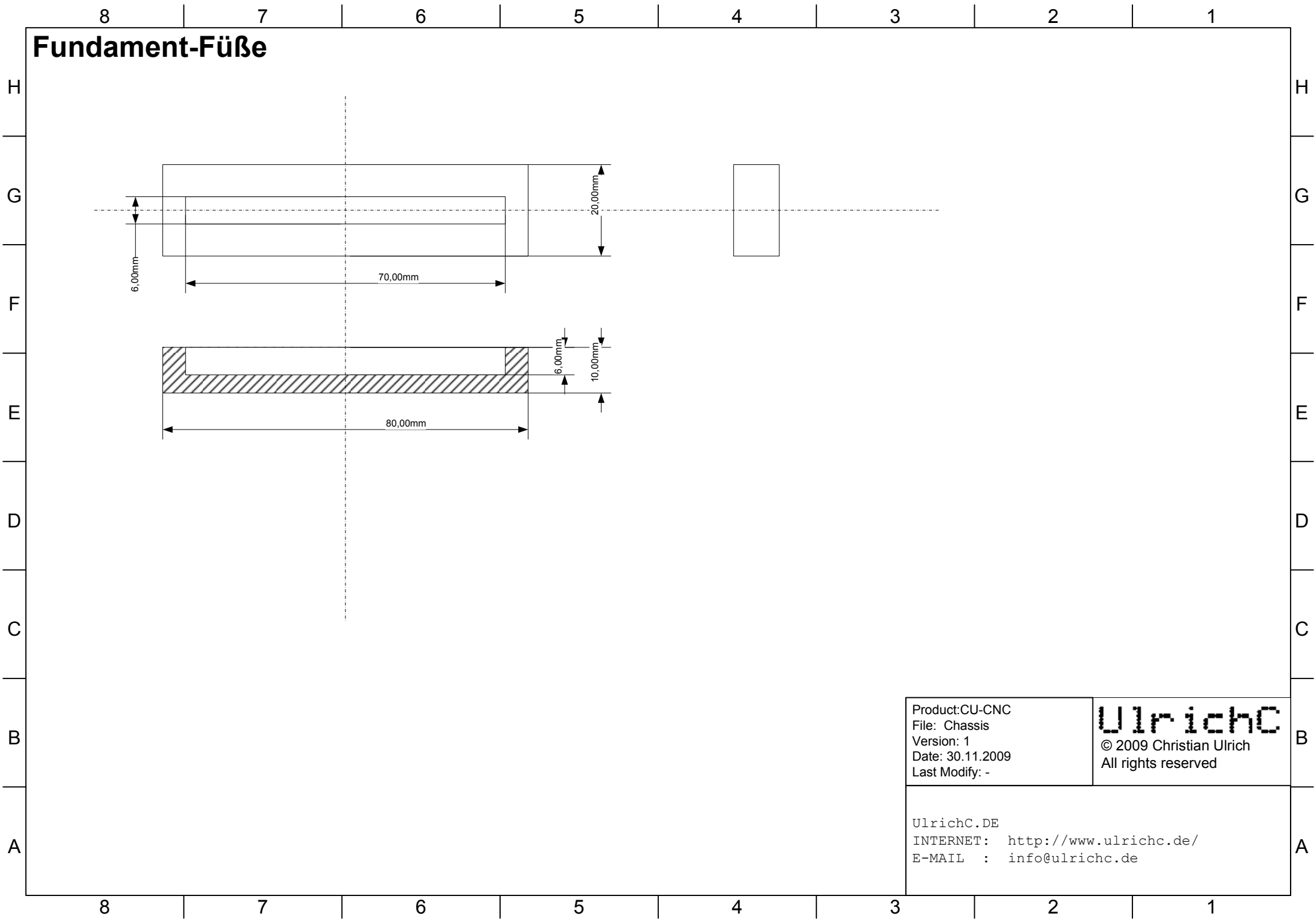

Product:CU-CNC  
File: Chassis  
Version: 1  
Date: 30.11.2009  
Last Modify: -

**UlrichC**  
© 2009 Christian Ulrich  
All rights reserved

UlrichC.DE  
INTERNET: <http://www.ulrichc.de/>  
E-MAIL : [info@ulrichc.de](mailto:info@ulrichc.de)