

CU-CHAIN-CHASSIS Tracks (Variation:3)

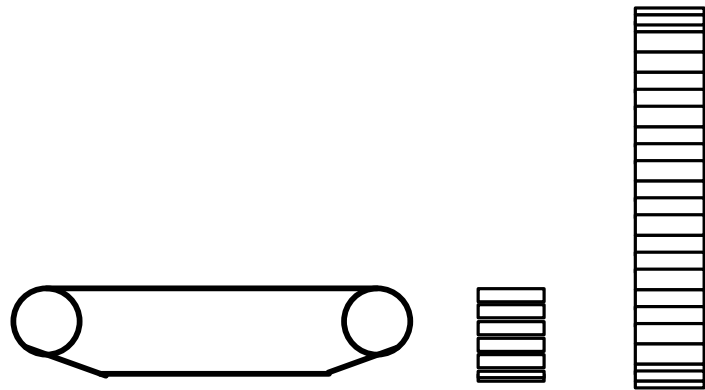
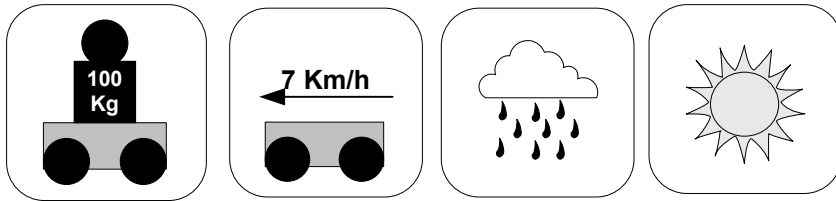

Dies sind die technischen Zeichnungen der Fahrwerkskette des CU-CHAIN-CHASSIS.

Diese Konstruktion beschreibt den Bau einer Gleiskette auf Basis von von Rollenketten mit entsprechenden Anpassungen an den Kettenblättern der Kettenräder.

Es gibt noch weitere Konstruktionsvarianten und Möglichkeiten für die Fahrwerksketten des CU-CHAIN-CHASSIS Fahrwerk.

URL:<http://www.ulrichc.de>
Mail:Christian@ulrichc.de

Sollte in diesem Plan oder in dessen begleitenden Dokumenten noch der ein oder andere Fehler drin stecken, so bitte ich um Nachsicht und Hinweise per Mail an christian@ulrichc.de.

Änderungen und Ergänzungen dieses Dokuments sind im Downloadbereich bei <http://www.UlrichC.de/> an der Versionsnummer erkennbar!

Product:CU-CHAIN-CHASSIS
File: TRACKS (V3)
Version: 1
Date: 22.05.2006
Last Modify: 10.06.2006

UlrichC

© 2005 Christian Ulrich
All rights reserved

UlrichC.DE
INTERNET: <http://www.ulrichc.de/>
E-MAIL : info@ulrichc.de

Kettenfelge (Einzelteile)

Mitnehmer-Ritzel MR1

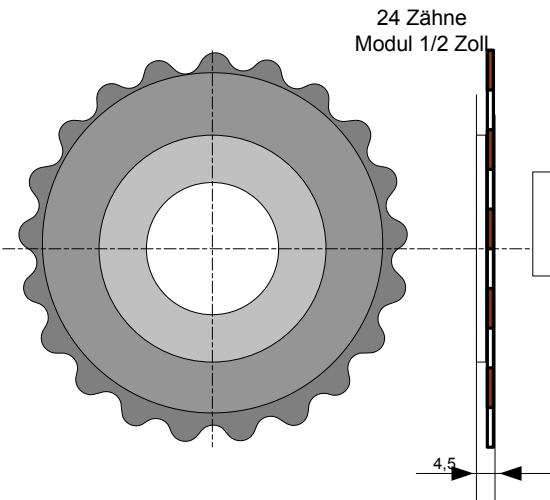

Änderungen am Mitnehmerritzel MR1

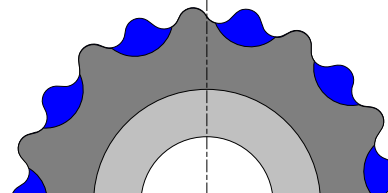

Für die Ketten dieses Plans, muss jeder zweite Zahn des Kettenritzels entfernt werden. In der Skizze des Ritzels wurde der **blaue Bereich** (jeder Zweite Zahn) entfernt.

Dieses Teil der Kettenfelge ist Bestandteil des Planmoduls CHASSIS und muss für diese Fahrwerkskette abgeändert werden.

Product: CU-CHAIN-CHASSIS
File: TRACKS (V3)
Version: 1
Date: 22.05.2006
Last Modify: 10.06.2006

UlrichC
© 2005 Christian Ulrich
All rights reserved

UlrichC.DE
INTERNET: <http://www.ulrichc.de/>
E-MAIL : info@ulrichc.de

8 | 7 | 6 | 5 | 4 | 3 | 2 | 1

Kette (Kette mit Kettenplatten)

H

Skizze (Ketten mit Platten)

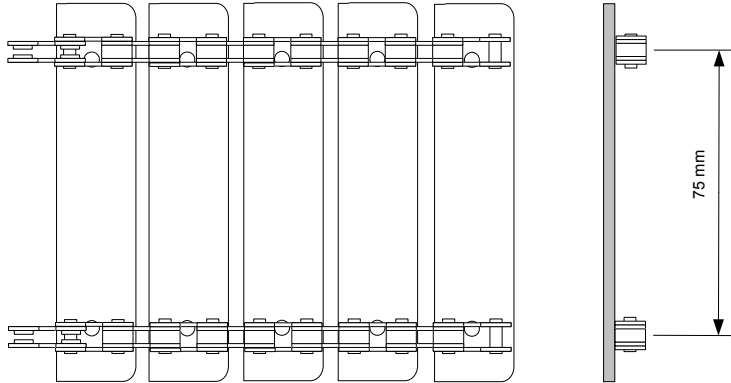

H

G

G

F

F

E

E

**Benötigte Kettengesamtlänge ca. 1,5 Meter pro Seite
(entspricht in etwa 112 Gliedern)**

D

D

C

C

B

B

Product:CU-CHAIN-CHASSIS
File: TRACKS (V3)
Version: 1
Date: 22.05.2006
Last Modify: 10.06.2006

UlrichC
© 2005 Christian Ulrich
All rights reserved

A

A

UlrichC.DE
INTERNET: <http://www.ulrichc.de/>
E-MAIL : info@ulrichc.de

8 | 7 | 6 | 5 | 4 | 3 | 2 | 1

8 7 6 5 4 3 2 1

Kette (Kette mit Kettenplatten)

Kettenplatte KP1

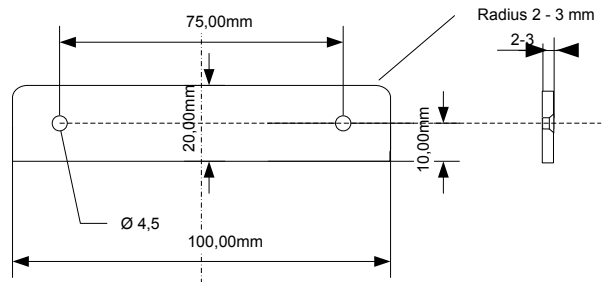

Kette K1

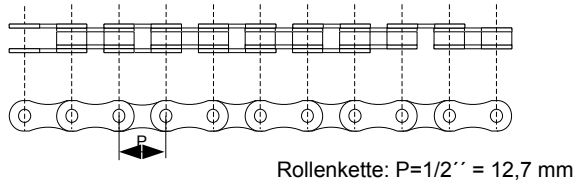

Kettenmontage

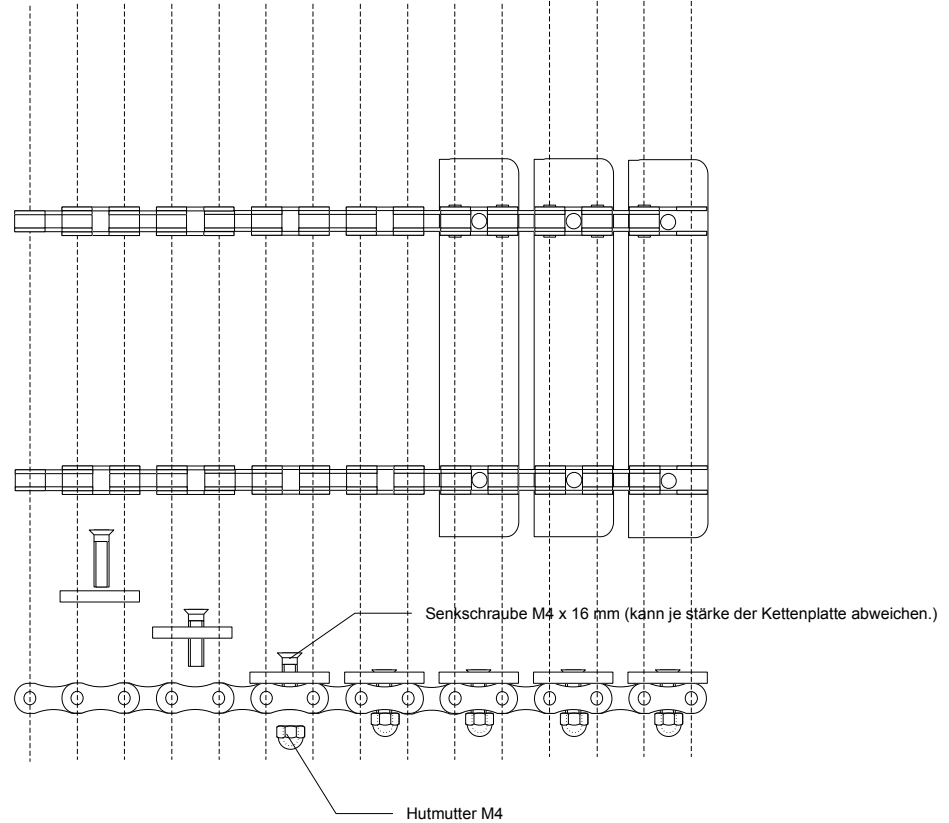

Product: CU-CHAIN-CHASSIS
 File: TRACKS (V3)
 Version: 1
 Date: 22.05.2006
 Last Modify: 10.06.2006

UlrichC
 © 2005 Christian Ulrich
 All rights reserved

UlrichC.DE
 INTERNET: <http://www.ulrichc.de/>
 E-MAIL : info@ulrichc.de

8 7 6 5 4 3 2 1

H
G
F
E
D
C
B
A

H
G
F
E
D
C
B
A